

БЫТОВАЯ МНОГОСТУПЕНЧАТАЯ УСТАНОВКА ДЛЯ ОЧИСТКИ ВОДЫ МЕТОДОМ ОБРАТНОГО ОСМОСА

РУКОВОДСТВО ПО ЭКСПЛУАТАЦИИ



Уважаемый покупатель!

Благодарим Вас за приобретение нашей установки! Мы уверены, что она прослужит долго, позволив Вам насладиться чистой водой, и впредь Вы и Ваши друзья будете обращаться именно к нам.

Приобретенная Вами установка очищает воду самым современным методом с использованием мембранной технологии.

Предлагаем Вам инструкцию, которая поможет правильно подключить и эксплуатировать установку, а также правильно ее обслуживать.

ВВЕДЕНИЕ

Бытовая Установка Обратного Осмоса по очистке питьевой воды разработана для непосредственного подключения к системе коммунально-бытового водоснабжения и канализации, она прекрасно вписывается в интерьер кухни, офиса, детского сада, школы.

Условия эксплуатации:

- установка используется только для очистки бытовой холодной воды, с уровнем соледержания менее 2000 мг/л и температурой от +5 до +38°C
- давление воды в трубах должно находиться в пределах от 0,7 до 2,0 бар для моделей с насосом и не менее 2,5 бар для моделей без встроенного насоса
- для предотвращения возгорания электрических компонентов установки не размещайте ее в местах с повышенной влажностью воздуха
- не подвергайте установку воздействию прямых лучей солнца и любых световых источников
- не распыляйте воду и другие жидкости вблизи установки
- следуйте рекомендациям по замене фильтрующих элементов

Для эффективной работы Бытовой Установки Обратного Осмоса по очистке питьевой воды внимательно прочитайте руководство по ее эксплуатации. Неправильный монтаж, использование и обслуживание установки могут привести к выходу из строя и отказу в работе.

Типичная Бытовая Установка Обратного Осмоса по очистке питьевой воды

Модель №AP-580 (без насоса)

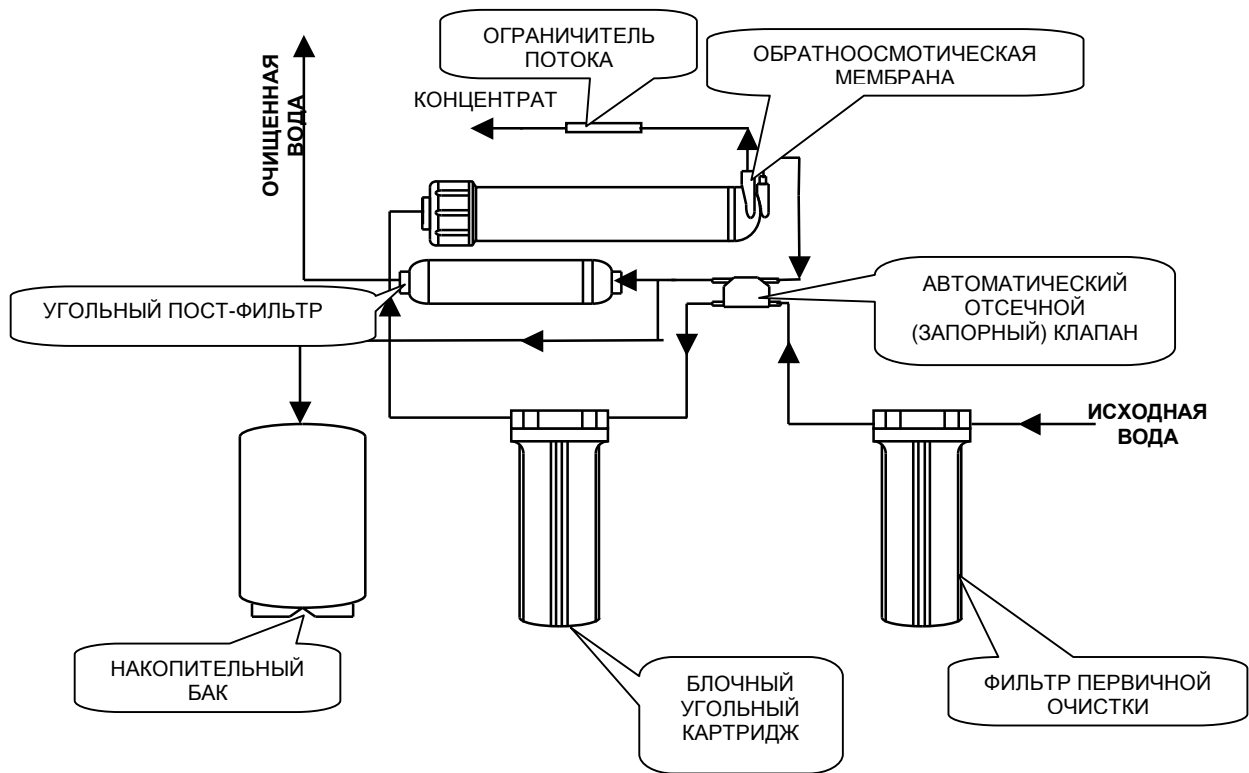

Типичная Бытовая Установка Обратного Осмоса по очистке питьевой воды

Модель №AP-580 (с насосом)

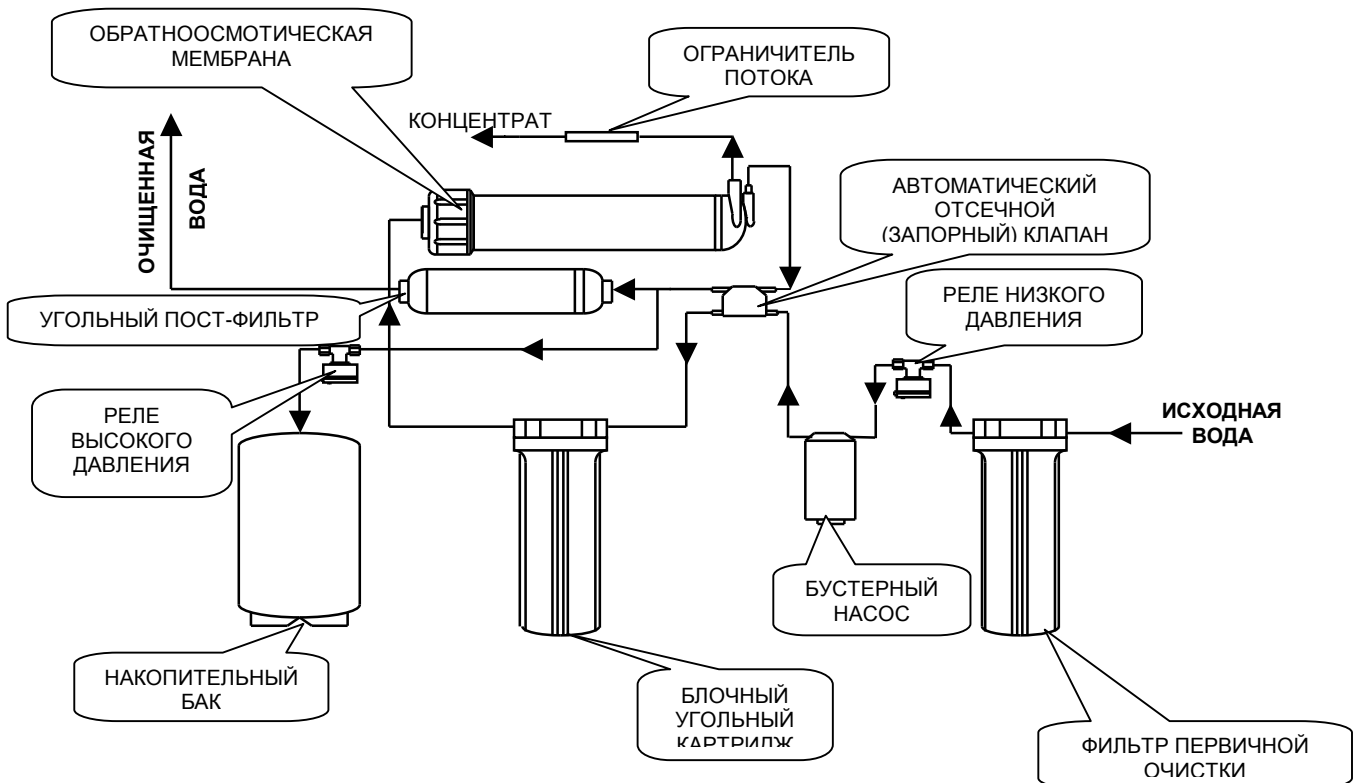

Типичная Бытовая Установка Обратного Осмоса по очистке питьевой воды

Модель №AP-600P (с насосом)

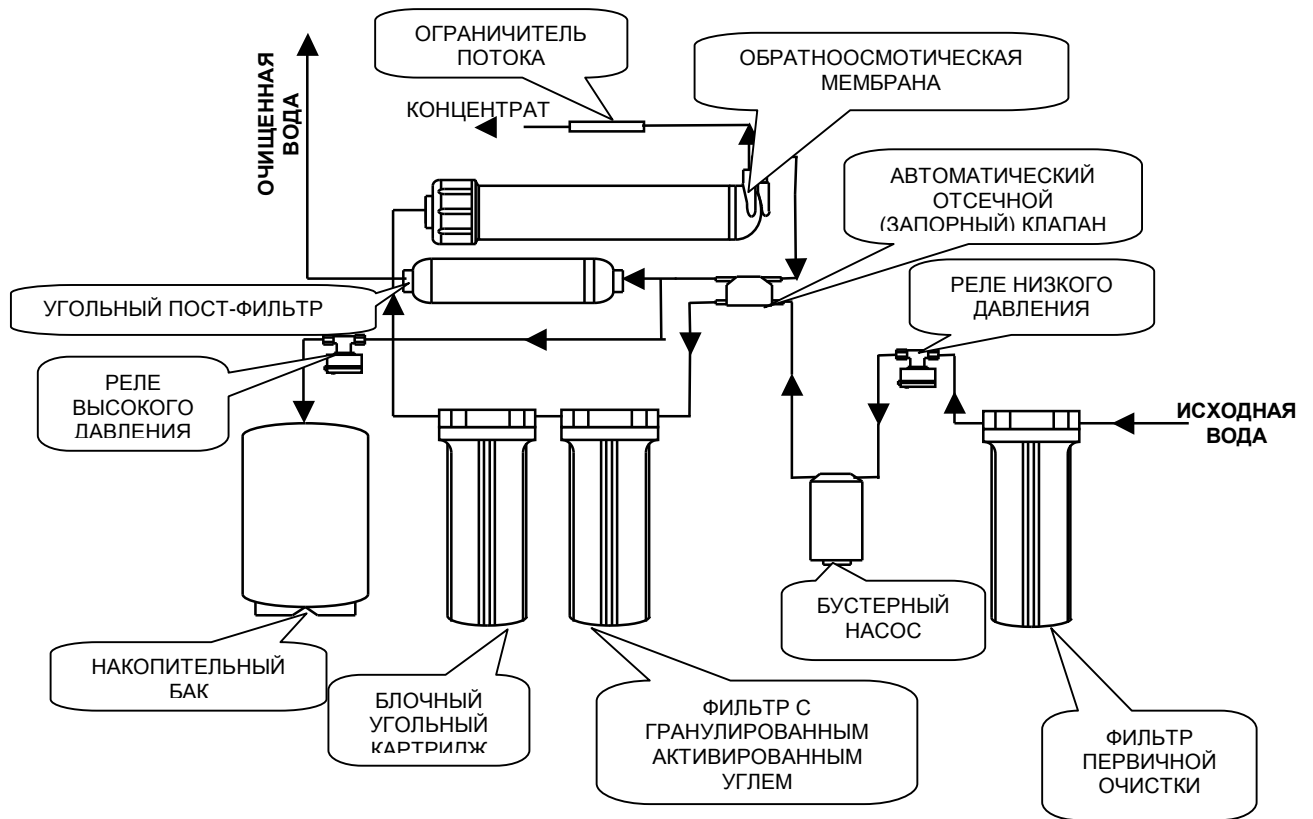

Типичная Бытовая Установка Обратного Осмоса по очистке питьевой воды

Модель №AP-600 (без насоса)

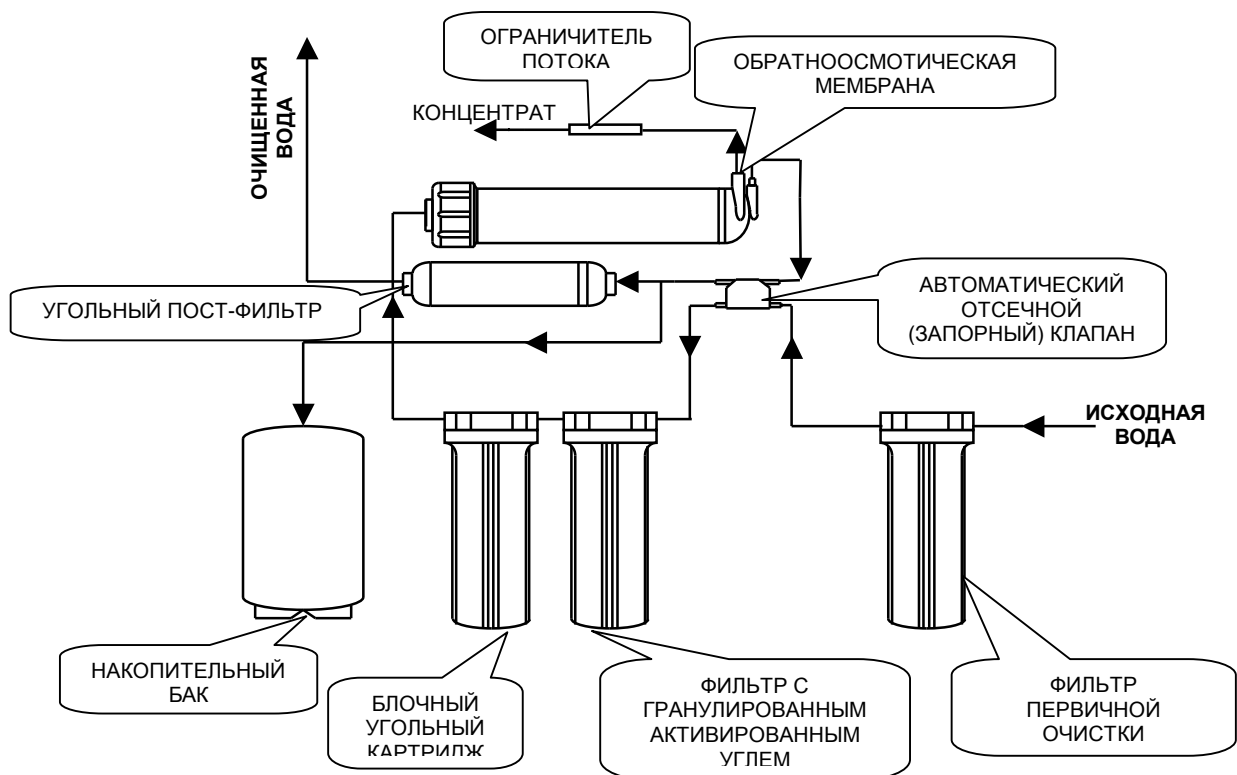

МОНТАЖ

В зависимости от типа системы водоснабжения: (наружная, скрытая) существуют два способа подключения системы очистки.

(А) Наружная система водоснабжения (трубы расположены под мойкой).

- (1) Перекройте подачу воды.
- (2) Отсоедините от стояка холодной воды шланг подачи воды к смесителю
- (3) Установите на стояк холодной воды переходник подачи воды на осмос с латунным шаровым краном.
- (4) Присоедините шланг смесителя к переходнику.
- (5) Присоедините 1/4" (или 3/8") трубу к шаровому крану, используя компрессионную гайку, уплотнительное кольцо и пластиковую втулку.

А)

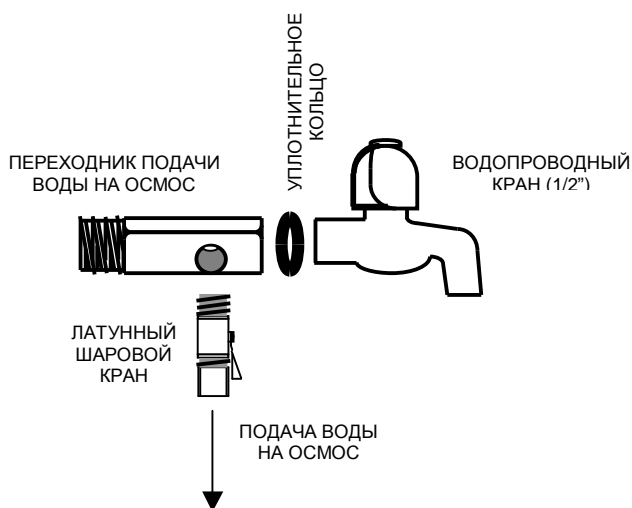

В) Система подключения к канализации

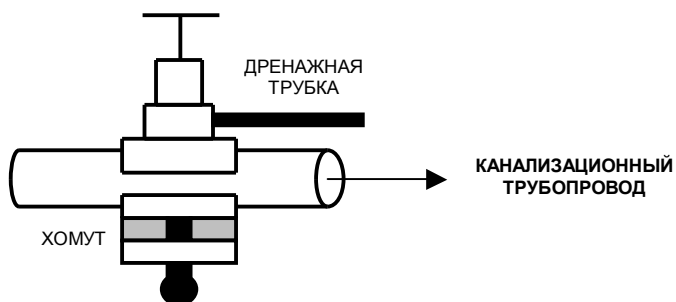

С) Скрытая система водоснабжения (трубы встроены в стену).

- (1) Перекройте подачу воды. Демонтируйте смеситель.
- (2) Установите переходник подачи воды на осмос с латунным шаровым краном на трубу подвода холодной воды.
- (3) Установите переходник без латунного шарового крана на трубу подвода горячей воды.
- (4) Поставьте смеситель на место.

С)

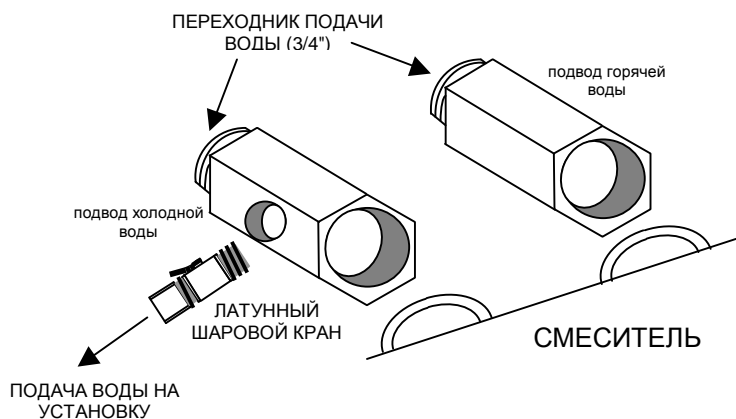

Примечание:

При возникновении протечки в месте резьбового соединения гидропневматического накопительного бака со шлангом установки применяйте герметизирующие материалы (герметик, ФУМ-ленту)

РАБОТА УСТАНОВКИ

Первый запуск установки

- (1) Подключите установку к электропитанию. Подождите несколько минут, чтобы система заполнилась водой.
- (2) Не пейте воду первого наполнения напорного бака. Через один-два часа после запуска системы, откройте кран и полностью слейте воду из напорного бака.

Примечание:

При работе установки может быть слышен легкий шум (шипение). Это не является дефектом установки.

В случае аварийной ситуации

- (1) Отключите систему от электропитания, перекройте шаровой кран подачи воды на осмос.
- (2) Позвоните в сервис-центр.

Вдали от дома

- (1) В случае если вы не собираетесь использовать установку в течение двух или более недель, отключите систему от электропитания и слейте воду из напорного бака.
- (2) Перекройте шаровой кран подачи воды на осмос.

Возобновление работы установки

- (1) Откройте шаровой кран подачи воды на осмос
- (2) Подключите систему к электропитанию.

Замена фильтрующих элементов.

В случае если вы не знакомы с устройством установки, пожалуйста, обратитесь за помощью в сервис-центр или к вашему дистрибьютору.

- (1) Отключите систему от электропитания
- (2) Перекройте шаровой кран подачи воды на осмос
- (3) При помощи специального гаечного ключа снимите крышку с корпуса фильтра и замените соответствующий фильтрующий элемент. Следуйте точным указаниям направления («верх», «низ») установки фильтрующего элемента
- (4) Установите крышку корпуса фильтра на место.

Выявление неисправностей и способы их устранения

Неисправность	Возможная причина	Способы устранения
При открытом кране вода не течет	Перекрыт кран подачи воды на осмос Перекрыт кран напорного бака	Откройте кран подачи воды на осмос Откройте кран напорного бака
Течь в корпусе фильтров	Повреждено или смещено уплотнительное кольцо	Перекройте кран подачи воды на осмос и кран напорного бака Замените или выровняйте уплотнительное кольцо
Течь в резьбовых соединениях Течь в трубопроводах	Соединения ослаблены	До упора затяните соединительные и стопорные гайки, при необходимости воспользуйтесь ФУМ лентой
Плохое качество очистки воды на выходе	Напорный бак, фильтрующие элементы, мембрана загрязнены.	Промойте напорный бак Произведите замену фильтрующих элементов. Если замена фильтрующих элементов не дала положительного результата, замените мембрану.
Высокий показатель уровня соледержания очищенной воды	Давление на входе в систему слишком мало Выпадение солей на поверхность мембраны Мембранный фильтрующий элемент поврежден	Произвести замену фильтров первичной очистки и проверьте давление на выходе из насоса, давление должно находиться в пределах 4 ...6 бар Произвести замену мембранного фильтрующего элемента
Небольшой напор / отсутствие напора воды при открытом кране	Отсутствие давления в напорном баке Обратный клапан вышел из строя или загрязнен мембранный фильтрующий элемент	Накачайте воздух в напорный бак до 0,5 бар Произведите замену обратного клапана или мембранного фильтрующего элемента
Насос работает – вода при открытом кране не течет	Засорен угольный фильтр первичной очистки Впускной электромагнитный клапан вышел из строя	Произведите замену угольного картриджа фильтра Замените электромагнитный клапан
Насос не работает	Перегорел мотор бустерного насоса Перегорел трансформатор	Проверьте работу насоса, в случае его неисправности обратитесь в сервисную службу Произведите замену трансформатора
Самопроизвольное включение/выключение насоса	Засорен фильтр первичной очистки	Произведите замену фильтров и отрегулируйте давление до 0,06 бар
Насос включается/выключается после выхода одной небольшой порции воды	Не правильно установлено значение давления на реле высокого давления	Установите давление 2,8 бар на реле высокого давления

Техническое обслуживание

Частота замены фильтрующих элементов напрямую зависит от качества воды в вашей области. Чтобы гарантировать максимальную производительность установки, необходимо следовать инструкции по эксплуатации и техническому обслуживанию.

Фильтрующий элемент	Рекомендуемая частота замены
Осадочный картридж-фильтр Угольный картридж-фильтр первичной очистки	Частота замены фильтра зависит от количества потребляемой воды и концентрации в ней хлора. Рекомендуемая частота замены фильтров находится в диапазоне от 3 до 6 месяцев.
Линейный угольный пост-фильтр	Частота замены= 9500-10 000 л.
Мембранный фильтрующий элемент	Замена производится в случае повреждения мембраны (высокий показатель уровня солесодержания очищенной воды).

ПРИЛОЖЕНИЕ

Рис.1 Установка дополнительного крана на мойку

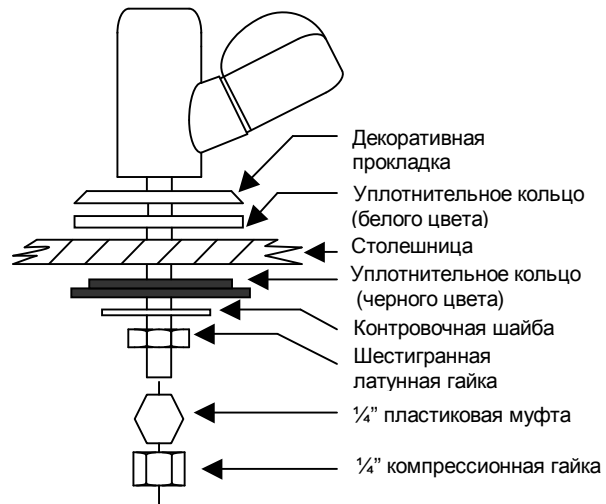

Рис.2 Установка дополнительного крана на стену при помощи стального кронштейна.

